

Plug & Light



19



Ernst Paris

Albrecht Jung, fundador de la empresa

El progreso por tradición

Como pionero de su tiempo, en 1912 Albrecht Jung sentó la base de la historia de éxito de JUNG con la fundación de la empresa y el desarrollo de su interruptor de tirón con un octavo de vuelta. El antiguo accionamiento sigue siendo actualmente la fuerza impulsora de todos los productos: con espíritu pionero, JUNG desarrolla y fabrica productos de diseño atemporal y soluciones con orientación de futuro. Como proveedor de primera clase de técnica moderna para edificios, la gama de productos de esta mediana empresa tradicional incluye mecanismos interruptores, enchufes, dimmers, detectores y sistemas para el control de funciones.

Cómoda regulación de la iluminación, la temperatura y las persianas, música en todas las estancias, diseño atemporal de mecanismos interruptores, sistemas inteligentes de seguridad o el control inteligente de toda la técnica desde una pantalla táctil: JUNG es sinónimo de una magistral interacción entre el diseño exquisito y la innovación.

JUNG SOMOS NOSOTROS:

1912 Mediana empresa familiar de tercera generación



“Made in Germany” desde hace más de 100 años



Cerca de 1.200 empleados



17 filiales y más de 67 representaciones en todo el mundo

Productos “Made in Germany”: Fabricados con precisión



Los productos de JUNG se fabrican en las dos sedes de la empresa de Schalksmühle y Lünen. En 2011, JUNG recibió por ello el certificado “Made in Germany” de TÜV Nord. Hoy en día, clientes de todo el mundo confían en la alta calidad continua que ofrece este generador de empleo constante desde hace muchas décadas con profundas raíces en la región. Al mismo tiempo, JUNG es consciente de su gran responsabilidad por una producción sostenible y energéticamente eficiente.

Desde hace décadas, JUNG demuestra conocimientos técnicos especiales en el procesamiento de metales. La empresa ofrece sus diseños de mecanismos interruptores en metal auténtico. Aluminio decapado mate o lacado, acero chorreado con bolas de vidrio, latón cepillado, metal cromado o con un chapado de oro de casi 24 quilates: todos los días JUNG produce mecanismos interruptores fabricados con una precisión de hasta el mínimo detalle.

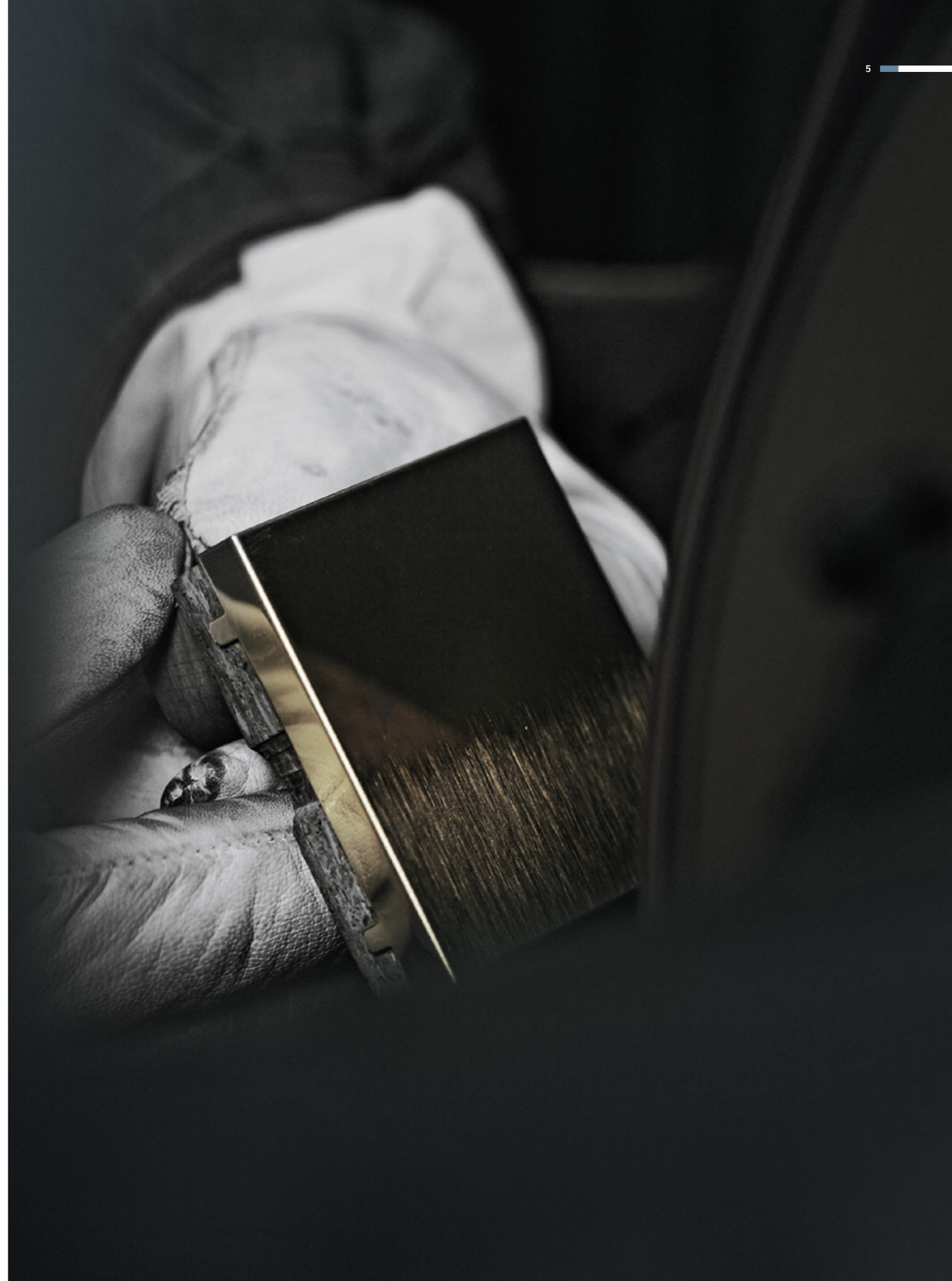





ENCHUFE PARA ILUMINACIÓN

La redefinición del diseño de la iluminación

Luz LED siempre con una regulación perfecta: Plug & Light proporciona siempre la situación lumínica óptima. El sistema de JUNG es el primero que garantiza una luz de fácil control en interiores. Con Plug & Light, del diseño de las lámparas y de los mecanismos interruptores se encarga el mismo proveedor, por lo que pueden adaptarse de forma selectiva al interior. JUNG ofrece marcos y placas para Plug & Light en las características series A y LS. El progreso por tradición es el principio rector de JUNG: como uno de los primeros socios Plug & Light, esta empresa familiar tan llena de tradición vuelve a demostrar su espíritu pionero. JUNG aportó su experiencia al diseño flexible de la iluminación del mañana, mientras que la empresa Insta se encargó de desarrollar Plug & Light.



El foco LED puede bascularse hasta 90° y girarse 360°, con lo que ofrece un punto luminoso LED con la orientación perfecta.



El bañador LED también se puede girar por completo. Así, se adapta rápidamente al ambiente de luces deseado de acuerdo con las necesidades.

Ambientes de luz que se enchufan

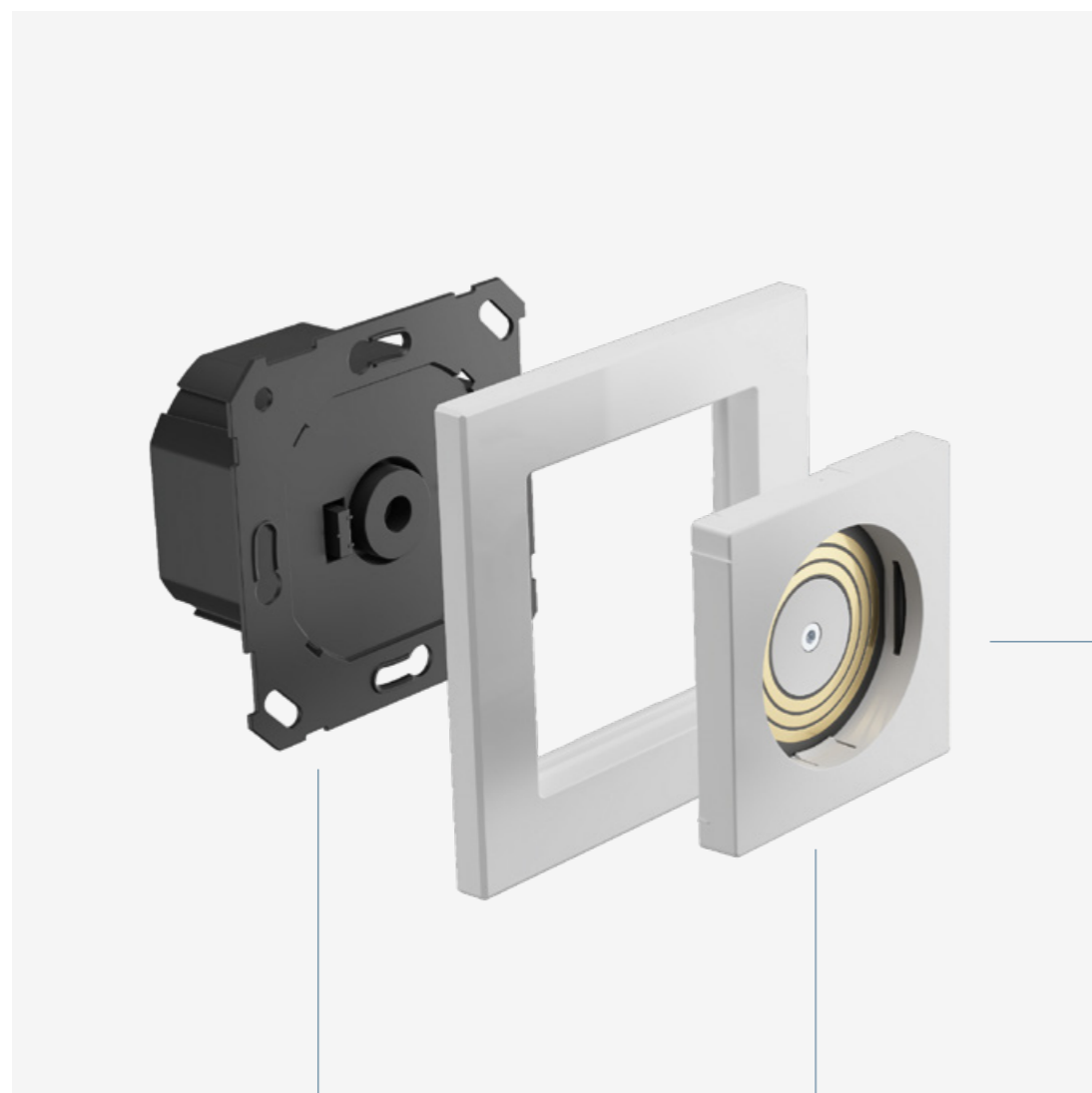

El sistema Plug & Light tiene una estructura modular. Consiste en un mecanismo de empujar con la electrónica, un marco, el enchufe para iluminación y una lámpara enchufable. JUNG ofrece marcos y placas a juego para Plug & Light. Los programas de mecanismos interruptores LS 990, LS ZERO y A creation encajan a la perfección con el moderno

sistema LED. Un potente imán retiene la lámpara enchufable en el enchufe para iluminación. Tres contactos deslizantes dorados establecen la conexión eléctrica necesaria. Además de la alimentación de energía, estos contactos deslizantes controlan el proceso de regulación junto con la lámpara y el enchufe para iluminación.

Lámparas enchufables.

FOCO LED PLUG & LIGHT

Además del enchufe para iluminación, Insta ha desarrollado dos lámparas enchufables LED que JUNG ofrece a juego con el diseño de sus mecanismos interruptores. El foco Plug & Light dispone de una pantalla con tres niveles de ajuste con la que se puede obtener el efecto luminoso adecuado a cada momento en el techo y la pared.



BAÑADOR LED PLUG & LIGHT

El diseño del bañador Plug & Light recuerda al de un mecanismo interruptor clásico. Con una óptica antideslumbrante, sirve como luz de ambiente o luz de trabajo. Las lámparas enchufables de Insta garantizan una distribución óptima de la luz en todo el margen de regulación y pueden girarse 360° sin topes.



Una red abierta.

SERIES DE LUCES PLUG & LIGHT

Brumberg fue el primer fabricante de lámparas que presentó cinco series de luces Plug & Light a juego. Cada serie consta de lámparas colgantes, de techo y de pared que pueden combinarse con el enchufe para iluminación con el diseño de los mecanismos interruptores de JUNG. Otros fabricantes están invitados a utilizar el sistema para diseñar lámparas propias.

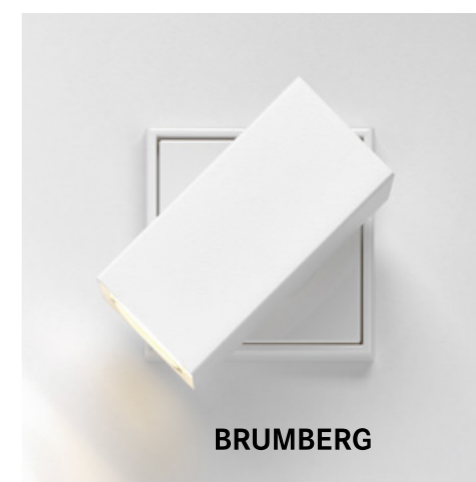

BRUMBERG

El nuevo concepto de la luz

En aquellos lugares en los que confluyen espacios vitales con espacios de trabajo, los requisitos que debe satisfacer la luz varían. El innovador sistema Plug & Light resulta perfecto para ello. Se puede adaptar siempre de forma modular al desafío del momento. Totalmente a discreción y sin trabajos de montaje.

Características.

Las lámparas enchufables LED a juego se acoplan al enchufe para iluminación por medio de un imán. La luz puede regularse de inmediato sin centelleos. De claro a oscuro hasta una regulación de la temperatura del color similar al proceso de regulación de una lámpara incandescente. Una vez insertada en el enchufe para iluminación, la lámpara puede girarse 360° sin topes e incluso sustituirse mientras está funcionando.

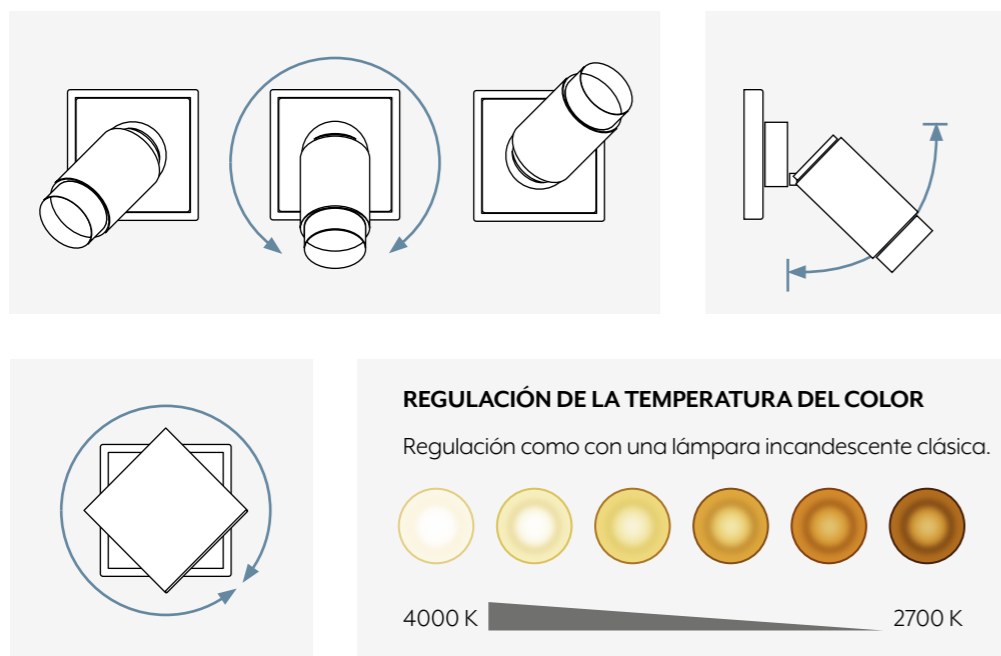

Ventajas de Plug & Light

EL FUNCIONAMIENTO DE PLUG & LIGHT ES SEGURO PORQUE

- la combinación probada de lámpara y dimmer asegura un control fiable.
- se trata de una interfaz fijamente definida: todos los componentes están definidos con claridad, de modo que toda combinación de mecanismo y lámpara da como resultado una práctica función.
- el sistema es seguro aunque se toque con los dedos gracias a su baja tensión de 12 V.

PLUG & LIGHT ES ATRACTIVO DESDE EL PUNTO DE VISTA DE LA RENTABILIDAD PORQUE

- es un sistema innovador que aumenta el valor de un inmueble. Gracias a la fácil sustitución de las lámparas enchufables puede ejecutarse cualquier estilo de decoración: actual y adaptable a cualquier necesidad de espacio.
- se ha tenido en cuenta la más novedosa y eficiente tecnología LED.
- las lámparas pueden sustituirse fácilmente sin tener que intervenir en la instalación eléctrica.
- los costes de instalación son bajos gracias a la sencillez del sistema.

Para todos los sistemas.

Plug & Light es un sistema innovador que puede combinarse tanto con una instalación eléctrica convencional como con modernos sistemas domóticos en edificios, para disfrutar de un confort máximo y de avanzadas soluciones de uso individual.

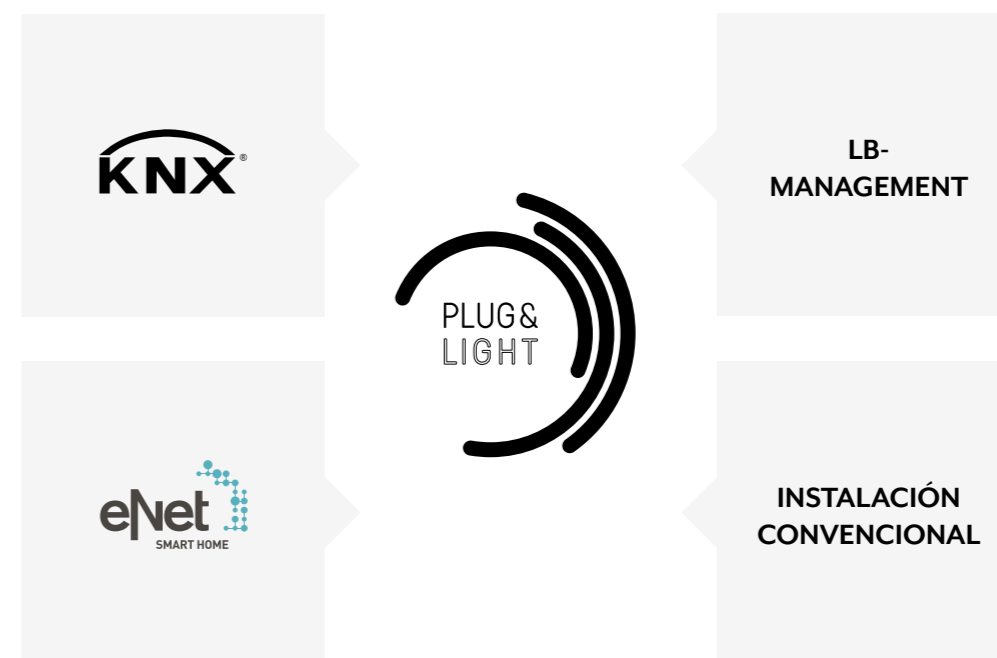

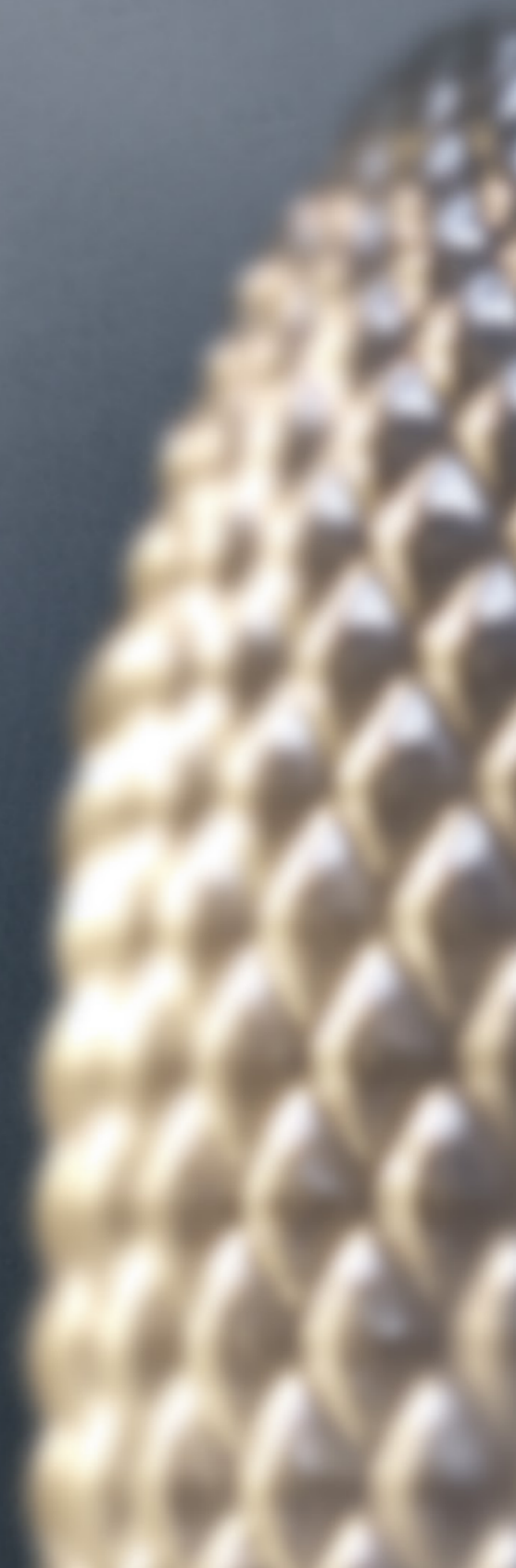



El foco LED Plug & Light

SERIE A



Foco Plug & Light con pantalla de cristal traslúcido a juego con los marcos de cristal A creation en blanco alpino.



Foco Plug & Light con pantalla en negro brillante y aspecto de aluminio a juego con A flow en aluminio.

SERIE LS



Foco Plug & Light con pantalla de cristal traslúcido a juego con LS ZERO en blanco alpino.



Foco Plug & Light completamente en negro a juego con LS 990 en negro.

El foco Plug & Light concebido por Insta es una moderna lámpara enchufable LED que JUNG ofrece con los marcos de los programas de mecanismos interruptores LS 990, LS ZERO y A creation. El foco Plug & Light está disponible a juego con el color y los materiales del diseño del mecanismo interruptor elegido.

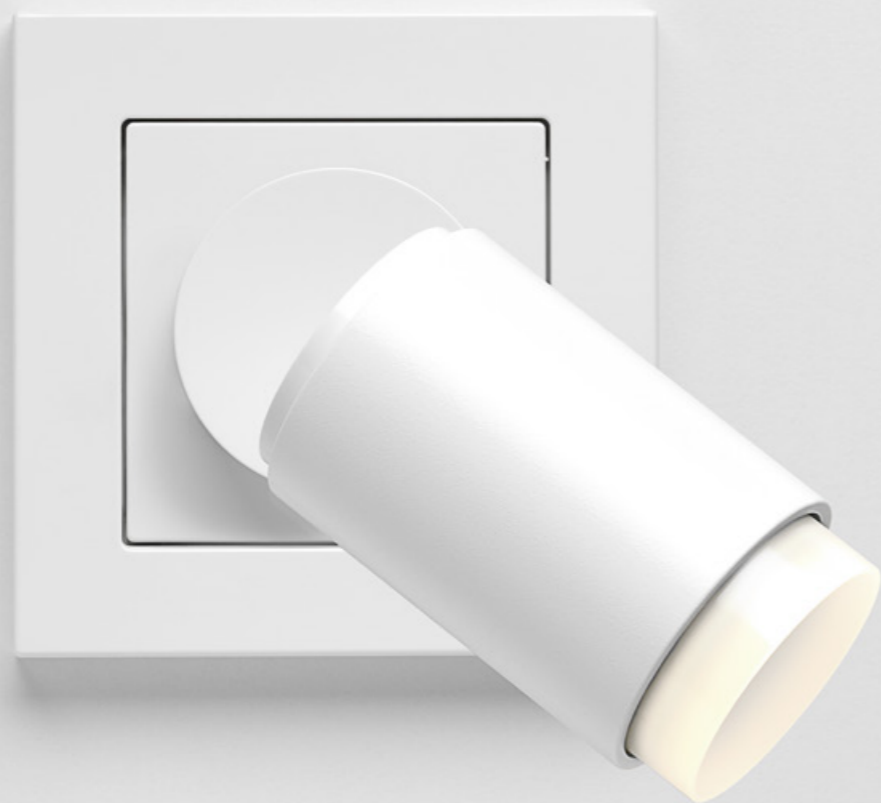

La serie A 550 tiene un minimalista. Con este aspecto, el enchufe Plug & Light crea una atmósfera sorprendente en la habitación, a la vez que proporciona una iluminación totalmente innovadora.



Foco LED Plug & Light, blanco
Marco A 550, blanco



Foco LED Plug & Light, aluminio y negro
Marco de cristal Acreation, plateado (espejo)

El foco Plug & Light se puede adaptar a la versión A creation elegida. El foco LED con aspecto de aluminio y pantalla en negro brillante encaja con el marco de cristal A creation en plateado (espejo).



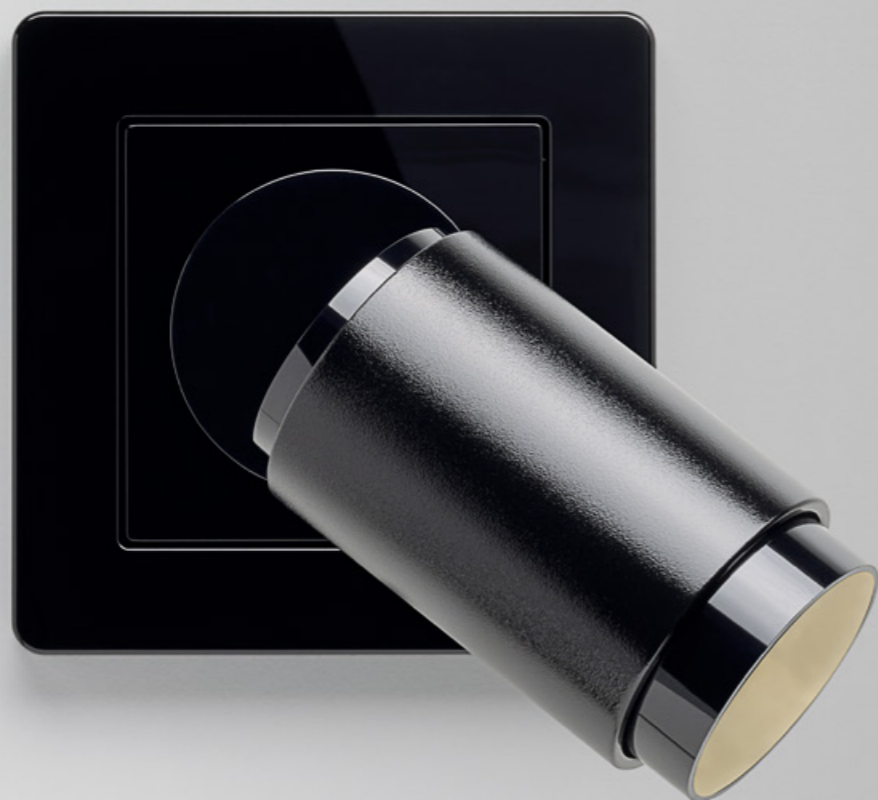

La suave forma de la serie A flow se adapta a cualquier estilo de decoración. La combinación con el foco LED Plug & Light consigue crear un diseño de iluminación totalmente armonioso e innovador.

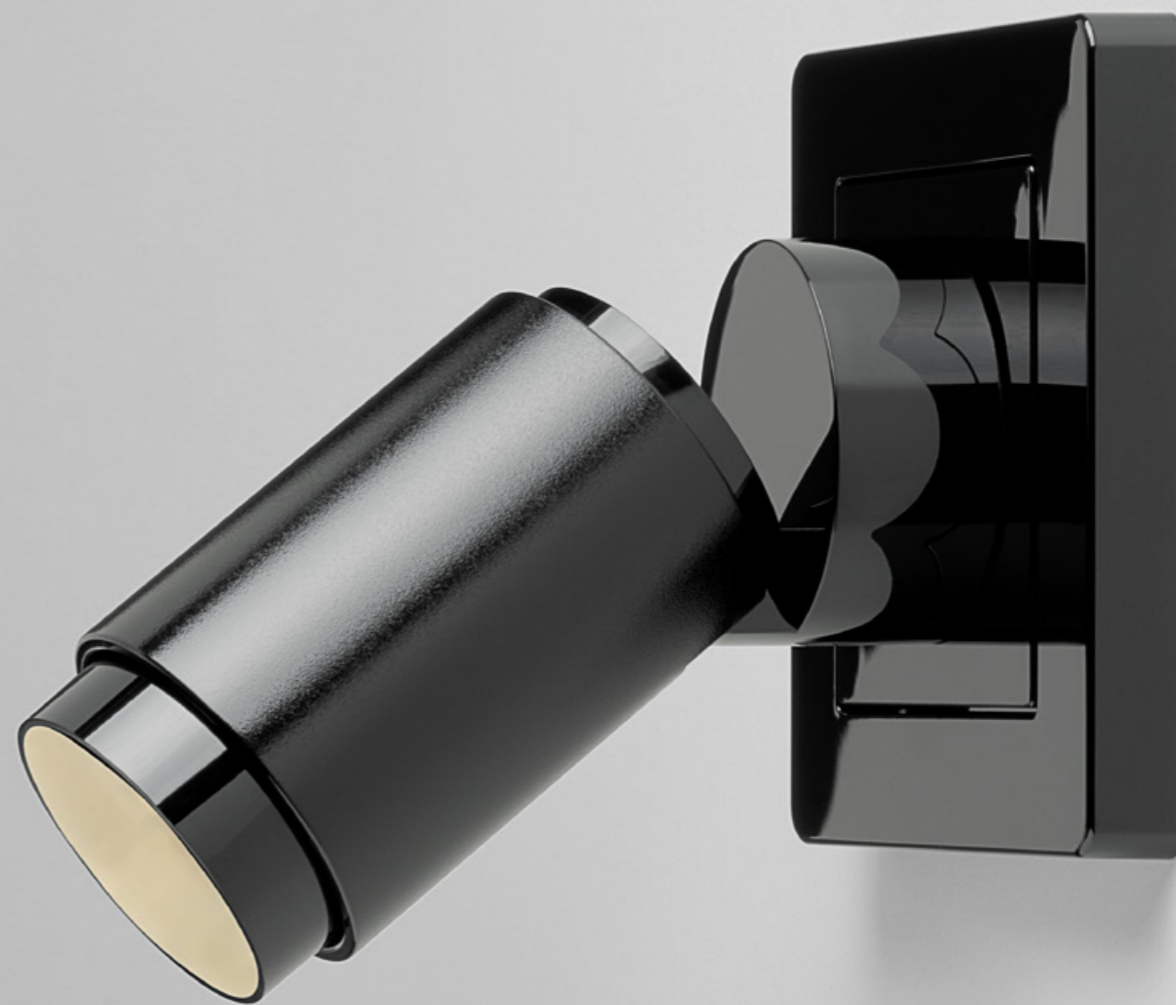

Foco LED Plug & Light, negro
Marco A flow, negro

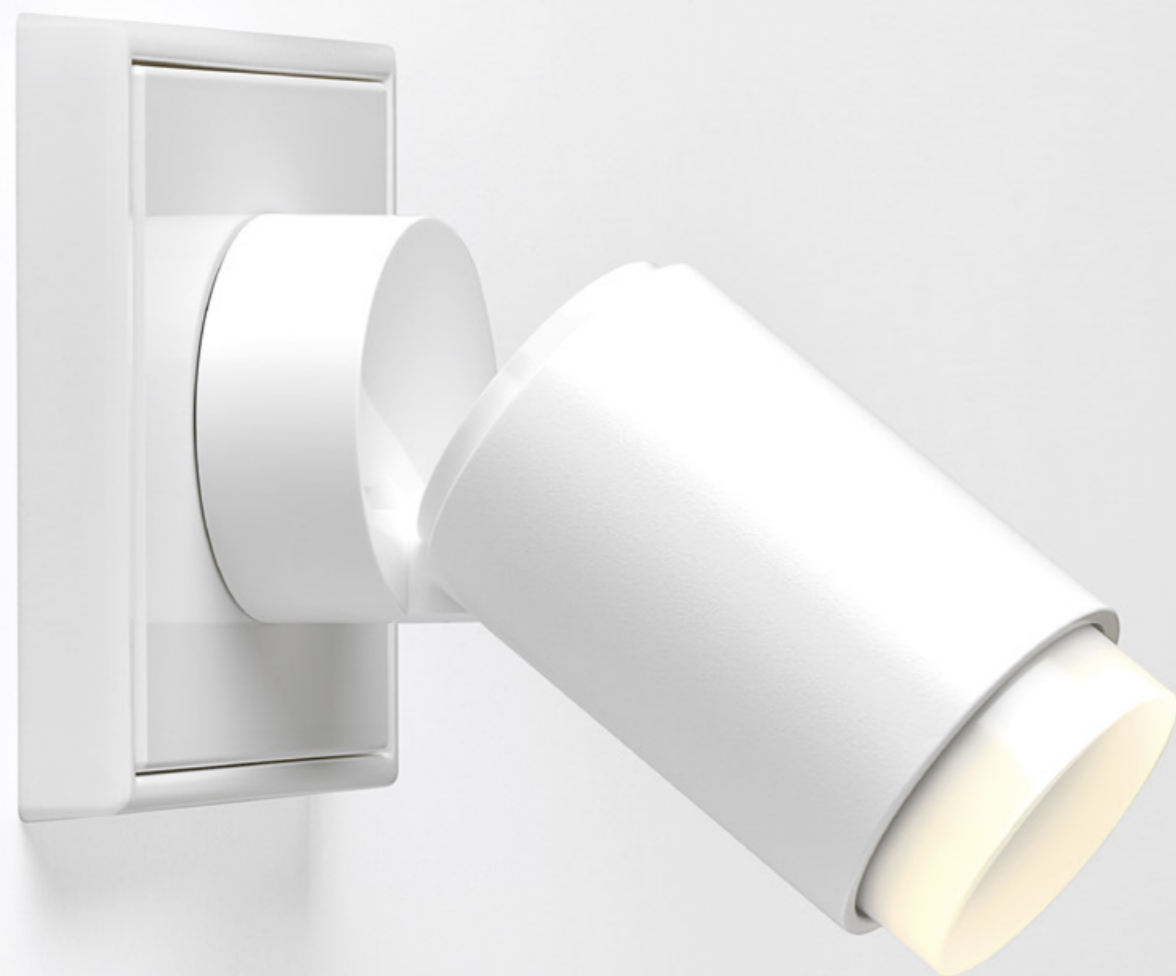

Foco LED Plug & Light, blanco
Marco LS 990, blanco



Cuando Plug & Light se combina con el LS 990, la innovación se reúne con el clásico del diseño. Gracias a la forma atemporal y sencilla del diseño clásico de JUNG, el foco Plug & Light se integra perfectamente en cualquier interior.



El bañador LED Plug & Light

ACREATION



Bañador Plug & Light en blanco a juego con el marco de cristal A creation en blanco alpino.

A 550



Bañador Plug & Light con aspecto de aluminio a juego con A 550 en aluminio.

LS 990



Bañador Plug & Light con aspecto de acero a juego con LS 990 de acero.



Bañador Plug & Light en negro a juego con LS 990 en negro.

El diseño del bañador Plug & Light recuerda al de un mecanismo interruptor clásico. La distribución asimétrica de la luz proporciona una iluminación de las superficies con sensación espacial. JUNG ofrece el bañador LED con marcos de los programas LS 990, LS ZERO y A creation. El bañador Plug & Light está disponible a juego con el color y los materiales del diseño del mecanismo interruptor elegido.



Bañador LED Plug & Light, blanco alpino
Marco LS-design, blanco alpino



Bañador LED Plug & Light, blanco alpino
Marco LS 990, blanco alpino



Combinado con el LS 990, el atemporal y sencillo mecanismo interruptor clásico de JUNG, el bañador Plug & Light se convierte en un estiloso elemento destacado en cualquier interior, tanto en la sala de estar, como en el dormitorio, el pasillo, la escalera o en el hotel.





Bañador LED Plug & Light, negro
Marco LS ZERO, Dark



Combinado con LS ZERO, Plug & Light traslada las constantes de diseño del clásico LS 990 a una interpretación enrasada. La opción de diseño de líneas puras consigue una transición fluida entre la superficie y el elemento de mando. Una combinación para minimalistas y amantes de la innovación.



Con el sobrio diseño de la A 550, el bañador LED Plug & Light produce un efecto lineal. Puede girarse 360° según el escenario de iluminación que se requiera. Un diseño de iluminación distintivo y con formato.



Bañador LED Plug & Light, blanco
Marco A 550, blanco



En combinación con el diseño del marco de A creation, el bañador Plug & Light parece que flota en la pared. Ataviado con esa elegancia atemporal, el bañador LED se convierte en una fuente de luz muy especial en toda la vivienda.



Bañador LED Plug & Light, negro
Marco A creation, negro



Bañador LED Plug & Light, aluminio
Marco A flow, aluminio



Insertado en el marco A flow, el bañador LED Plug & Light produce mucho más que una iluminación armoniosa. La suave forma de los marcos de la serie A flow de JUNG es ideal para una integración perfecta en cualquier espacio.

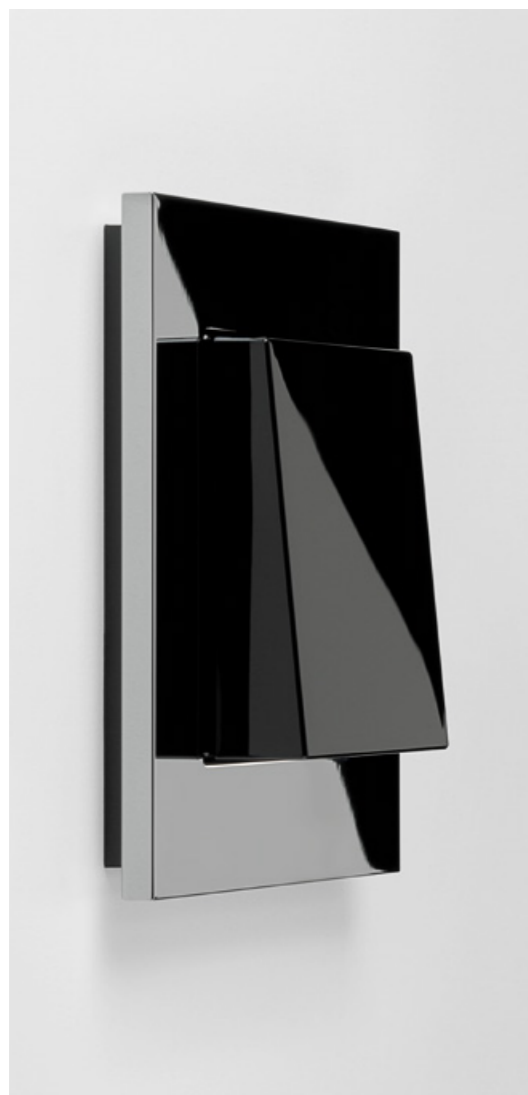

Bañador LED Plug & Light, negro
Marco LS plus, cromado brillante



Bañador LED Plug & Light, acero (lacado)
Marco LS plus, acero



Datos importantes:

Enchufe para iluminación

El enchufe para iluminación es el corazón de esta innovadora técnica de iluminación. Consiste en un mecanismo de empotrar Plug & Light con fuente de alimentación y electrónica de control.



Negro

Blanco alpino

Datos técnicos

Tensión de salida	12 V DC
Tensión nominal	230 V- +/-10 %
Frecuencia de red	50 / 60 Hz
Consumo (máx.)	11,5 W
Grado de protección	IP 20
Clase de aislamiento	II
Temperatura ambiente	+5 ... +35 °C
Humedad rel.	Máx. 93 % (sin condensación)
Instalación	Cajas de empotrar estándar (también British Standard)
Vida útil	45.000 h
Funciones de regulación	Conmutable, regulación con ayuda de a) dimmers a 2 hilos/corte de fase descendente b) dimmers a 3 hilos/corte de fase descendente
Posibilidad de regulación	Obtención de datos informativos en función de la posición del dimmer ver www.insta.de para la lista actual de compatibilidad con los dimmers
Material de la carcasa	Termoplástico
Peso de la lámpara	Peso máx. admisible de la lámpara de 600 g en dirección de tracción vertical (montaje en techo)

FUENTE DE ALIMENTACIÓN PLUG & LIGHT



DESCRIPCIÓN

- Balastro para encender, apagar y regular lámparas enchufables del sistema Plug & Light
- Detección automática de las lámparas enchufadas
- Muy baja tensión de seguridad SELV DC
- Montaje en caja según DIN 49073

ARTÍCULO

Fuente de alimentación P&L

N.º ART.

PL 08 U

- Conexión a interruptores, mecanismos conmutadores con contacto de relé, mecanismos conmutadores electrónicos (principio de corte de fase descendente, n.º art.: 1704 ESE), dimmer LED a 2 hilos (principio de corte de fase descendente) y dimmer LED a 3 hilos (principio de corte de fase descendente)
- Dimmers compatibles: 1224 LED UDE, 1710 DE, 1711 DE, 1730 DD, 1731 DD, 1724 DM, UD 1755 REG, ULZ 1755 REG, FM UD 420250 REG, FM UD 5500 REG, FM UD 20250 UP, 3901 REGHE, 3902 REGHE, 3904 REGHE

PLACA PARA SERIE A



DESCRIPCIÓN

- Fijación magnética de las lámparas enchufables
- Seguro mecánico de las lámparas enchufables para el montaje en el techo o como protección de desmontaje
- Acoplamiento eléctrico mediante contactos deslizantes dorados

COLOR

Blanco alpino

Negro

Aluminio¹

N.º ART.

PL A DMS WW

PL A DMS SW

PL A DM

- para fuente de alimentación Plug & Light, n.º art.: PL 08 U

PLACA PARA SERIE LS

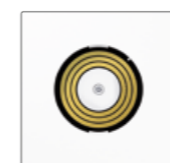

DESCRIPCIÓN

- Fijación magnética de las lámparas enchufables
- Seguro mecánico de las lámparas enchufables para el montaje en el techo o como protección de desmontaje
- Acoplamiento eléctrico mediante contactos deslizantes dorados

COLOR

Blanco alpino

Negro

Aluminio¹Acero¹

N.º ART.

PL LS DMS WW

PL LS DMS SW

PL AL DMS-L

PL ES DMS-L

- para fuente de alimentación Plug & Light, n.º art.: PL 08 U

IMÁN DE DESBLOQUEO



DESCRIPCIÓN

- para el desmontaje de las lámparas

ARTÍCULO

Imán de desbloqueo

N.º ART.

PL MAGNET 01

¹Termoplástico (a prueba de golpes) lacado

Datos importantes: Bañador LED

El bañador es una lámpara enchufable Plug & Light. La distribución asimétrica de la luz proporciona una iluminación de las superficies con sensación de profundidad. Gracias a su particular giro, el bañador genera una iluminación indirecta, p. ej., orientado hacia arriba.

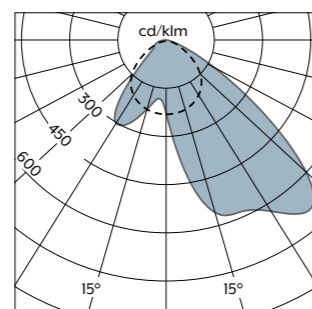
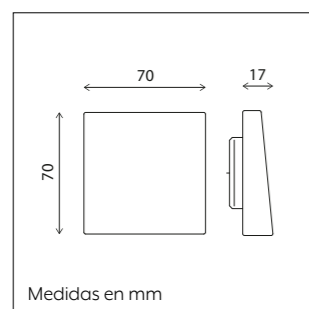

IES y datos LDT con curvas de distribución espacial de luz se pueden obtener en jung-group.com/plugandlight.

Datos técnicos

Tensión nominal DC	12 V SELV
Consumo	4,1 W
Grado de protección	IP 20
Clase de eficiencia energética	A++ a A
Óptica	Reflector/asimétrico
Flujo luminoso	290 lm
Temperatura del color	2700 K (monocolor blanco)/2700 ... 4000 K (regulación de la temperatura del color)
Rendimiento luminoso	291 lm/W
Reproducción cromática Ra	typ. 90
Temperatura ambiente	+5 ... +25 °C
Humedad rel.	Máx. 93 % (sin condensación)
Vida útil	60.000 h
Medidas (La x An x Al)	70 mm x 17 mm x 70 mm
Posibilidad de regulación	Sí, mediante enchufe para iluminación
Tipo de conexión	Enchufe para iluminación
Margen de regulación	1-100 %
Color de la carcasa	A elección
Material de la carcasa	Plástico
Peso	65 g

Esta lámpara contiene lamparitas LED incorporadas que no podrán sustituirse.

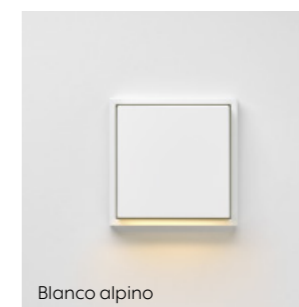

Blanco alpino

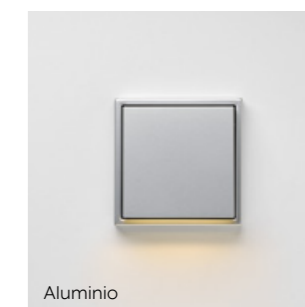

Aluminio

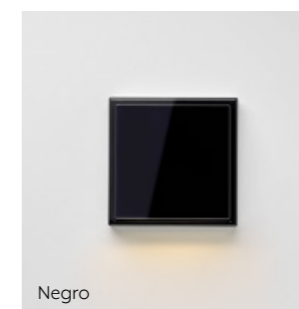

Negro



Acero

BAÑADOR LED PLUG & LIGHT



DESCRIPCIÓN

- Lámpara enchufable para la iluminación en interiores
- Montaje por inserción en el enchufe para iluminación del sistema Plug & Light
- Luz de ambiente o luz de trabajo
- Regulación con dimmer LED compatible con una temperatura constante del color de 2700 K
- Óptica asimétrica sin deslumbramiento
- Luz sin centelleo en todo el margen de regulación
- Lámpara enchufable sustituible durante el funcionamiento
- Giro continuo de 360°

→ para fuente de alimentación Plug & Light, n.º art.: PL 08 U

COLOR

COLOR	N.º ART.
Blanco alpino	PL F1 D05 WW
Negro	PL F1 D05 SW
Aluminio ¹	PL F1 D05 AL-L
Acero ¹	PL F1 D05 ES-L

BAÑADOR LED (REGULACIÓN TEMPERATURA DE COLOR) PLUG & LIGHT



DESCRIPCIÓN

- Lámpara enchufable para la iluminación en interiores
- Montaje por inserción en el enchufe para iluminación del sistema Plug & Light
- Luz de ambiente o luz de trabajo
- Modificación de la temperatura del color entre 2700 K y 4000 K con incremento simultáneo de luminosidad de mínimo a máximo, con dimmer LED compatible
- Óptica asimétrica sin deslumbramiento
- Luz sin centelleo en todo el margen de regulación
- Lámpara enchufable sustituible durante el funcionamiento
- Giro continuo de 360°

→ para fuente de alimentación Plug & Light, n.º art.: PL 08 U

COLOR

COLOR	N.º ART.
Blanco alpino	PL F1 WD05 WW
Negro	PL F1 WD05 SW
Aluminio ¹	PL F1 WD05 AL-L
Acero ¹	PL F1 WD05 ES-L

¹ Termoplástico (a prueba de golpes) lacado

Datos importantes: Foco LED

El foco es una lámpara enchufable Plug & Light. Con la articulación mecánica y la posibilidad de giro sobre la base, resulta idóneo para innumerables campos de aplicación.

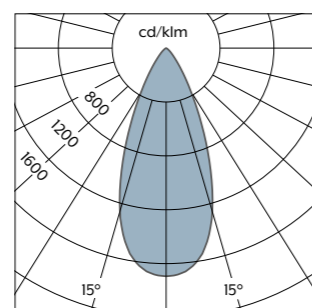
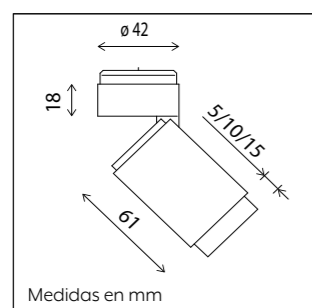

IES y datos LDT con curvas de distribución espacial de luz se pueden obtener en jung-group.com/plugandlight.

Datos técnicos

Tensión nominal DC	12 V SELV
Consumo	5,6 W
Grado de protección	IP 20
Clase de eficiencia energética	A++ a A
Clase de aislamiento	III
Ángulo de distribución directo de	45°
Flujo luminoso	390 lm (monocolor blanco) / 350 lm (regulación de la temperatura del color)
Óptica	Simétrica en la rotación
Temperatura del color	2700 K (monocolor blanco)/2700 ... 4000 K (regulación de la temperatura del color)
Rendimiento luminoso	392 lm/W (monocolor blanco) / 352 lm/W (regulación de la temperatura del color)
Reproducción cromática Ra	typ. 85
Temperatura ambiente	+5 ... +25 °C
Humedad rel.	Máx. 93 % (sin condensación)
Vida útil (L80/B10)	60.000 h
Altura	81 mm (sin pantalla)
Diámetro	42 mm
Posibilidad de regulación	Sí, mediante enchufe para iluminación
Tipo de conexión	Enchufe para iluminación
Margen de regulación	1-100 %
Color de la carcasa	A elección
Material de la carcasa	Plástico/aluminio
Peso	120 g

Esta lámpara contiene lamparitas LED incorporadas que no podrán sustituirse.

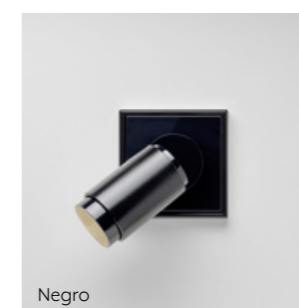

FOCO LED PLUG & LIGHT



DESCRIPCIÓN

- Lámpara enchufable para la iluminación en interiores
- Montaje en la pared o el techo insertando la lámpara en el enchufe para iluminación del sistema Plug & Light
- Regulación con dimmer LED compatible con una temperatura constante del color de 2700 K
- Óptica simétrica, ángulo de distribución de 35°
- Luz sin centelleo en todo el margen de regulación
- Lámpara enchufable sustituible durante el funcionamiento
- 3 niveles de ajuste de la pantalla (5, 10 y 15 mm)
- Rango de basculación de 90°
- Giro continuo de 360°

→ para fuente de alimentación Plug & Light, n.º art.: PL 08 U

COLOR

COLOR	N.º ART.
Blanco alpino	PL S1 D05 WW
Blanco alpino - Negro	PL S1 D05 WW SW
Negro	PL S1 D05 SW SW
Aluminio - Negro	PL S1 D05 AL SW

FOCO LED PLUG & LIGHT (REGULACIÓN DE TEMPERATURA DE COLOR)



DESCRIPCIÓN

- Lámpara enchufable para la iluminación en interiores
- Montaje en la pared o el techo insertando la lámpara en el enchufe para iluminación del sistema Plug & Light
- Modificación de la temperatura del color entre 2700 K y 4000 K con incremento simultáneo de luminosidad de mínimo a máximo, con dimmer LED compatible
- Óptica simétrica, ángulo de distribución de 35°
- Luz sin centelleo en todo el margen de regulación
- Lámpara enchufable sustituible durante el funcionamiento
- 3 niveles de ajuste de la pantalla (5, 10 y 15 mm)
- Rango de basculación de 90°
- Giro continuo de 360°

→ para fuente de alimentación Plug & Light, n.º art.: PL 08 U

COLOR

COLOR	N.º ART.
Blanco alpino	PL S1 WD05 WW
Blanco alpino - Negro	PL S1 WD05 WW SW
Negro	PL S1 WD05 SW SW
Aluminio - Negro	PL S1 WD05 AL SW



Marcos

Para Plug & Light, JUNG ofrece marcos y placas en las series A y LS. Gracias a ello, el innovador sistema LED dispone de múltiples y estilogas combinaciones posibles.

MARCOS PARA LA SERIE LS

	COLOR	MATERIAL	MARCOS	N.º ART.
	Blanco alpino	Duroplast (muy resistente a arañazos) brillante	simple 81 x 81 mm	LS 981 WW
			doble 81 x 152 mm	LS 982 WW
			triple 81 x 223 mm	LS 983 WW
			cuádruple 81 x 294 mm	LS 984 WW
			quíntuple 81 x 365 mm	LS 985 WW

	COLOR	MATERIAL	MARCOS	N.º ART.
	Negro	Duroplast (muy resistente a arañazos) brillante	simple 81 x 81 mm	LS 981 SW
			doble 81 x 152 mm	LS 982 SW
			triple 81 x 223 mm	LS 983 SW
			cuádruple 81 x 294 mm	LS 984 SW
			quíntuple 81 x 365 mm	LS 985 SW

→ En www.jungiberica.es encontrará otros colores de marcos del programa LS 990.

MARCOS METÁLICOS PARA LA SERIE LS

	COLOR	MATERIAL	MARCOS	N.º ART.
	Aluminio	Acabado metálico	simple 81 x 81 mm	AL 2981
			doble 81 x 152 mm	AL 2982
			triple 81 x 223 mm	AL 2983
			cuádruple 81 x 294 mm	AL 2984
			quíntuple 81 x 365 mm	AL 2985

	COLOR	MATERIAL	MARCOS	N.º ART.
	Acero	Acabado metálico	simple 81 x 81 mm	ES 2981
			doble 81 x 152 mm	ES 2982
			triple 81 x 223 mm	ES 2983
			cuádruple 81 x 294 mm	ES 2984
			quíntuple 81 x 365 mm	ES 2985

	COLOR	MATERIAL	MARCOS	N.º ART.
	Cromado brillante	Acabado metálico	simple 81 x 81 mm	GCR 2981
			doble 81 x 152 mm	GCR 2982
			triple 81 x 223 mm	GCR 2983
			cuádruple 81 x 294 mm	GCR 2984
			quíntuple 81 x 365 mm	GCR 2985

	COLOR	MATERIAL	MARCOS	N.º ART.
	Latón Classic	Acabado metálico	simple 81 x 81 mm	ME 2981 C
			doble 81 x 152 mm	ME 2982 C
			triple 81 x 223 mm	ME 2983 C
			cuádruple 81 x 294 mm	ME 2984 C
			quíntuple 81 x 365 mm	ME 2985 C

→ En www.jungiberica.es encontrará otros colores de marcos del programa LS 990.

MARCOS PARA LA SERIE A

A CREATION

	COLOR	MATERIAL	MARCOS	N.º ART.
	Blanco alpino	Termoplástico (a prueba de golpes) extrabrillante	simple 87 x 87 mm	AC 581 BF WW
			doble 87 x 158 mm	AC 582 BF WW
			triple 87 x 229 mm	AC 583 BF WW
			cuádruple 87 x 300 mm	AC 584 BF WW
			quíntuple 87 x 371 mm	AC 585 BF WW

	COLOR	MATERIAL	MARCOS	N.º ART.
	Negro	Termoplástico (a prueba de golpes) extrabrillante	simple 87 x 87 mm	AC 581 BF SW
			doble 87 x 158 mm	AC 582 BF SW
			triple 87 x 229 mm	AC 583 BF SW
			cuádruple 87 x 300 mm	AC 584 BF SW
			quíntuple 87 x 371 mm	AC 585 BF SW

	COLOR	MATERIAL	MARCOS	N.º ART.
	Aluminio	Duroplast lacado	simple 84 x 84 mm	AC 581 AL
			doble 84 x 155 mm	AC 582 AL
			triple 84 x 226 mm	AC 583 AL
			cuádruple 84 x 297 mm	AC 584 AL
			quíntuple 84 x 368 mm	AC 585 AL

→ En www.jungiberica.es encontrará otros colores de marcos del programa A creation.

A CREATION EN CRISTAL

	COLOR	MATERIAL	MARCOS	N.º ART.
	Blanco alpino	Cristal	simple 84 x 84 mm	AC 581 GL WW
			doble 84 x 155 mm	AC 582 GL WW
			triple 84 x 226 mm	AC 583 GL WW
			cuádruple 84 x 297 mm	AC 584 GL WW
			quíntuple 84 x 368 mm	AC 585 GL WW

	COLOR	MATERIAL	MARCOS	N.º ART.
	Negro	Cristal	simple 84 x 84 mm	AC 581 GL SW
			doble 84 x 155 mm	AC 582 GL SW
			triple 84 x 226 mm	AC 583 GL SW
			cuádruple 84 x 297 mm	AC 584 GL SW
			quíntuple 84 x 368 mm	AC 585 GL SW

	COLOR	MATERIAL	MARCOS	N.º ART.
	Plateado (espejo)	Cristal	simple 84 x 84 mm	AC 581 GL SI
			doble 84 x 155 mm	AC 582 GL SI
			triple 84 x 226 mm	AC 583 GL SI
			cuádruple 84 x 297 mm	AC 584 GL SI
			quíntuple 84 x 368 mm	AC 585 GL SI

→ En www.jungiberica.es encontrará otros colores de marcos del programa A creation.

MARCOS PARA LA SERIE A

A FLOW

	COLOR	MATERIAL	MARCOS	N.º ART.
	Blanco alpino	Termoplástico (a prueba de golpes) extrabrillante	simple 85 x 85 mm	AF 581 BF WW
			doble 85 x 156 mm	AF 582 BF WW
			triple 85 x 227 mm	AF 583 BF WW
			cuádruple 85 x 298 mm	AF 584 BF WW
			quíntuple 85 x 369 mm	AF 585 BF WW

	COLOR	MATERIAL	MARCOS	N.º ART.
	Negro	Termoplástico (a prueba de golpes) extrabrillante	simple 85 x 85 mm	AF 581 BF SW
			doble 85 x 156 mm	AF 582 BF SW
			triple 85 x 227 mm	AF 583 BF SW
			cuádruple 85 x 298 mm	AF 584 BF SW
			quíntuple 85 x 369 mm	AF 585 BF SW

	COLOR	MATERIAL	MARCOS	N.º ART.
	Aluminio	Termoplástico (a prueba de golpes) lacado	simple 85 x 85 mm	AF 581 BF AL
			doble 85 x 156 mm	AF 582 BF AL
			triple 85 x 227 mm	AF 583 BF AL
			cuádruple 85 x 298 mm	AF 584 BF AL
			quíntuple 85 x 369 mm	AF 585 BF AL

→ En www.jungiberica.es encontrará otros colores de marcos del programa A flow.

A 550

	COLOR	MATERIAL	MARCOS	N.º ART.
	Blanco alpino	Termoplástico (a prueba de golpes) extrabrillante	simple 85 x 85 mm	A 5581 BF WW
			doble 85 x 156 mm	A 5582 BF WW
			triple 85 x 227 mm	A 5583 BF WW
			cuádruple 85 x 298 mm	A 5584 BF WW
			quíntuple 85 x 369 mm	A 5585 BF WW

	COLOR	MATERIAL	MARCOS	N.º ART.
	Negro	Termoplástico (a prueba de golpes) extrabrillante	simple 85 x 85 mm	A 5581 BF SW
			doble 85 x 156 mm	A 5582 BF SW
			triple 85 x 227 mm	A 5583 BF SW
			cuádruple 85 x 298 mm	A 5584 BF SW
			quíntuple 85 x 369 mm	A 5585 BF SW

	COLOR	MATERIAL	MARCOS	N.º ART.
	Aluminio	Termoplástico (a prueba de golpes) lacado	simple 85 x 85 mm	A 5581 BF AL
			doble 85 x 156 mm	A 5582 BF AL
			triple 85 x 227 mm	A 5583 BF AL
			cuádruple 85 x 298 mm	A 5584 BF AL
			quíntuple 85 x 369 mm	A 5585 BF AL

→ En www.jungiberica.es encontrará otros colores de marcos del programa A 550.



JUNG ELECTRO IBÉRICA

Av. El Pla, 9. Pol Ind El Pla

08185 LLIÇA DE VALL

BARCELONA

Teléfono +34 93 844 58 30

Telefax +34 93 844 58 31

E-Mail info@jungiberica.es

ZONA CENTRO

Av. Brasil, 23. 1ª Planta

Oficina 9

28020 MADRID

Teléfono +34 91 417 00 78